

PIEZAS DE RECAMBIO

para vehículos de recogida de residuos
y barredoras viales



SIN COMPROMISO CERCANO AL CLIENTE

Las tres razones principales son...

MUCHOS HABLAN SOBRE SERVICIO - PAUL WIEGAND LO PRACTICA.

Rapidez, cercanía al cliente y calidad hacen la diferencia,
una diferencia de la que Paul Wiegand se siente orgulloso.



LOGISTICA: Entrega rápida

El concepto logístico de Paul Wiegand permite la entrega de todos los pedidos dentro de Europa en menos de 24 horas.



CALIDAD: Productos con calidad del mismo fabricante

Todos los recambios y ejecuciones especiales de Paul Wiegand cumplen las normas de calidad más exigentes y se comprueban cuidadosamente antes de su entrega.



SERVICIO: Una atención al cliente perfecta

Aunque la rapidez sea primordial, los empleados de Paul Wiegand no olvidan la amabilidad y la profesionalidad en ningún momento.

AHORRE TIEMPO Y DINERO

en la gestión de recambios ...

Desde hace más de 25 años, Paul Wiegand goza de reconocimiento como empresa especializada en recambios para el sector de la recogida de residuos. Más de 5.500 clientes en Alemania y el resto de Europa confían en la calidad de nuestros productos, nuestro asesoramiento experto y nuestra máxima disponibilidad.

La clave: un servicio de entrega en 24 horas fiable, un concepto de servicio orientado al cliente y una oferta de productos prácticamente única para toda Europa. Ese es el objetivo de Paul Wiegand, ofrecer a los clientes una gama lo más amplia posible de servicios que les permita conseguir una ventaja competitiva clara.

«Para nosotros, la orientación al cliente significa estar más cerca de él que la competencia. El contacto personal es uno de nuestros puntos fuertes, que se expresa en la flexibilidad de adaptación a cada caso, la capacidad de improvisación y la comprensión del sector fuertemente competitivo en el que se mueven nuestros clientes».

Ottmar Rauch, Gerente

Martin Schulz, Gerente

MAS DE 75.000 PIEZAS LISTAS PARA SU ENTREGA

Del almacén directamente al cliente, para su uso inmediato

Nuestra ventaja recae en que la mayoría de nuestros recambios se encuentran disponibles. Esto es válido tanto para grupos enteros como para piezas pequeñas o piezas sueltas.

Pensando en nuestros clientes, en Paul Wiegand apostamos por el camino más rápido, por un concepto de almacén físico eficiente y una logística impecable. La disponibilidad de una alta gama de piezas es nuestra mayor prioridad.

Por esa razón en el año 2020 construimos un segundo almacén de 1800m² de espacio de almacenamiento. Esto nos permite disponer de hasta 75.000 piezas de manera permanente, con lo cual le podemos ofrecer a todos los clientes la máxima eficiencia.

Cubrimos todos los tipos de vehículos y sistemas comunes en Europa. El punto está en la estandarización

Repuestos y alternativas con la misma calidad. Desde el simple perno, pasando por componentes electrónicos hasta llegar a piezas grandes, todas las piezas importantes se encuentran en Paul Wiegand. Podemos configurar módulos enteros o pre-montar paquetes de aplicación completos si lo desea, ahorrando así tiempo de montaje muy valioso. Todo ello con una calidad en los productos y procesos que convence..



PAUL WIEGAND: UNA MARCA PARA TODOS LOS RECAMBIOS

La calidad está en los detalles

Para que los clientes puedan dedicar todo su tiempo y sus esfuerzos a su actividad, en Paul Wiegand la calidad y la fiabilidad son nuestra máxima prioridad, 24 horas al día, 365 días al año.



PROCESOS CERTIFICADOS

para mayor precisión ...

Con la certificación DIN ISO 9001: 2015 Paul Wiegand garantiza a sus clientes el más alto nivel de seguridad mediante la gestión de la calidad.

Sin embargo, no nos conformamos solamente con el cumplimiento de los estándares dados y la revisión regular por parte de auditores independientes, sino que nos enfocamos constantemente en la maximización y optimización. En el área de la construcción, en la logística y en el servicio, siempre estamos buscando en ofrecer el mejor resultado posible para el cliente.

El concepto general de Paul Wiegand GmbH se basa en la perfecta interacción entre los procesos técnicos y comerciales.

Que va desde la selección de proveedores hasta el procesamiento interno y la entrega, nada se deja al azar. Y toda Europa siempre puede confiar en eso.



ENVIOS A TODA EUROPA EN 24 HORAS

¡Cumplimos con nuestra palabra!



Concentramos todos nuestros esfuerzos para que la piezas lleguen a tiempo, en el lugar correcto y en el momento preciso.

UN ENGRANAJE PERFECTO,

aquí una rueda encaja con la otra ...

El fallo de un vehículo o instalación, siempre sucede en el peor momento. Así que es preciso actuar con rapidez. Una llamada a Paul Wiegand basta para poner en marcha el proceso que logrará una solución rápida y económica a su problema.

Todo bajo control: en menos de 24 horas, Paul Wiegand ofrece una respuesta práctica para que cada vehículo y cada instalación pueda volver a ponerse en marcha. Para ello no basta con tener al cliente en mente, sino que resulta determinante actuar de forma rápida y flexible. Con más de 25 años de experiencia en la logística de recambios para el sector de la eliminación de residuos, Paul Wiegand es una empresa realmente especializada, en la que todos sus empleados saben exactamente lo que deben hacer y lo que necesita el cliente.



Los vehículos de recogida de residuos son instalaciones móviles complejas, construidas según las requisitos más exigentes.



Unos procesos ágiles son la base de cualquier sistema funcional. En nuestra empresa, todo está coordinado para que usted sólo tenga ventajas.

UN PROVEEDOR PARA TODO - TODO EN UNA SOLA MARCA ...

El fallo de un vehículo o instalación no puede preverse, igual que no puede preverse el recambio que será necesario para su rápida puesta a punto. En muchos casos basta con una pieza; en otros, son muchos los componentes distintos afectados.

Con un sólo pedido a un sólo proveedor, los clientes de Paul Wiegand pueden solucionar las averías de forma rápida y fiable. Desde un simple perno hasta los módulos más complejos, Paul Wiegand cuenta con un stock permanente de más de 75.000 recambios.

Así, podrá ahorrarse el tiempo de llamar y consultar a distintos fabricantes y proveedores. Y si la pieza no está disponible directamente, Paul Wiegand consigue la forma más rápida de enviarla a su destino.



DESDE PERNOS HASTA MODULOS ENTEROS ...



Pernos



Casquillos



Sensores de proximidad



Pulsadores



Uniones atornilladas

Paul Wiegand suministra recambios, accesorios y piezas de desgaste de la misma calidad para vehículos de recogida de residuos, barredoras y carrocerías de las siguientes marcas: Faun, Gee-

sink, Norba, Haller, Ros Roca, HN-Schörling, Otto, Terberg, Zöllner, Schörling, Faun Viatic, Bucher-Schörling, Trilety, Schmidt, Hako, Johnston, Ravo y muchos más.

Paul Wiegand GmbH es socio de:



UN CATÁLOGO POTENTE!

Recambios para vehículos de recogida de residuos



Prensas



Placas eyectoras



Chapas de tolva



Brazos pivotantes



Transmisores goniométricos



Palancas de mando



Pulsadores de parada de emergencia



Interruptores basculantes



Bombas hidráulicas



Válvulas Solenoides



Válvulas distribuidoras



Acoplamientos electromagnéticos



Rueda dentada



Soportes de cojinetes

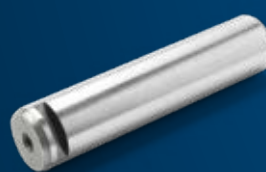

Pernos



Rodamientos

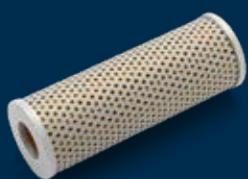

Filtros (metálicos)



Cilindros hidráulicos



Estribos

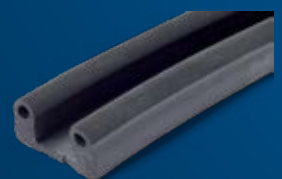

Juntas

Recambios para barredoras



Mangotes de aspiración



Mangueras expulsoras



Abrazaderas



Empalmes



Faldones de goma



Deflectores de goma



Escobillas



Limitadores de expulsión



Válvulas magnéticas de agua



Toberas



Motores hidráulicos



Suspensiones por gas



Ejes de escobón



Cilindros neumáticos



Ruedas



Ruedas

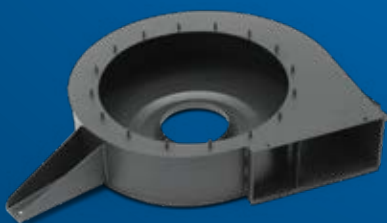

Carcasa de turbina



Bombas de engranajes



Muelles



Boca de aspiración

LUIS | ASISTENTE DE GIRO



para equipamiento estándar y reequipamiento -
¡Evite un 60% de accidentes en giro!

VENTAJAS

- » Advertencia visual y acústica cuando ciclistas se encuentran en el ángulo ciego.
- » Advertencia si una colisión es inminente.
- » Sin detección de objetos estáticos para minimizar los falsos positivos
- » Detección de ciclistas en 2da fila, por ejemplo, detrás de automóviles estacionados
- » También adecuado para furgonetas y remolques
- » Funcionalidad completa incluso en la oscuridad
- » Simple instalación
- » Se puede incluir una cámara frontal para detectar personas que estén cruzando y así evitar colisiones.

El sistema de detección "Luis Turn Detect" reconoce a ciclistas y peatones, a través de la advertencia visual y acústica, el conductor podrá reconocer una posible colisión a tiempo. Ya sea de día o de noche, el sistema de asistencia protegerá a los ocupantes y a los usuarios de la vía en cada viaje.

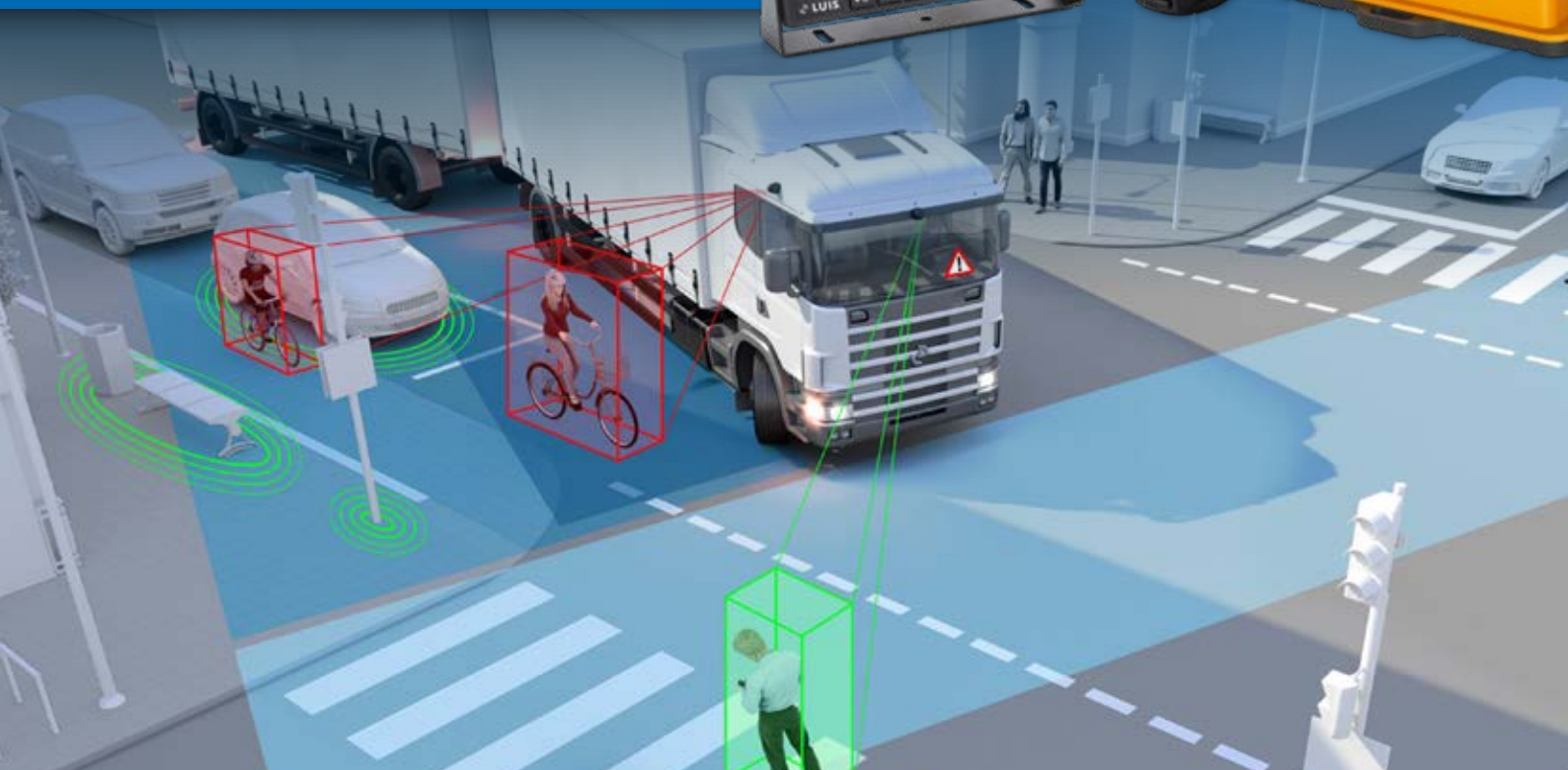

CON SEGURIDAD POR LAS CARRETERAS



Los retardadores de Telma en Paul Wiegand

La marca Telma es reconocida en todo el mundo por sus retardadores electromagnéticos de máxima calidad. Los retardadores Telma están diseñados de tal manera que alivian eficazmente los frenos de servicio de los vehículos comerciales y así minimizan el desgaste. Su espectro de aplicación abarca desde furgonetas pequeñas de 3,5 t hasta vehículos grandes como camiones grúa y remolques de plataforma baja.

Los retardadores originales de Telma, los juegos de reequipamiento y las piezas de repuesto son una parte integral de la gama Paul Wiegand desde 2005.

Las ventajas de los retardadores Telma:

- » Mayor seguridad al hacerse cargo de la mayoría de los procesos de frenado.
- » Reducción de costes gracias a una mayor vida útil de los frenos de servicio.
- » Alivio al medio ambiente mediante una funcionalidad suave y sin emisiones.
- » Mayor comodidad de conducción gracias a la suave desaceleración y el control automático.
- » Fiabilidad duradera gracias a un principio de construcción robusto.
- » Máxima rentabilidad gracias a los cortos periodos de amortización.



TODO BAJO CONTROL CON UN SIMPLE VISTAZO ...

Sistemas de cámaras de Paul Wiegand



LA SEGURIDAD EN EL TRÁFICO ES UNA PRIORIDAD ABSOLUTA.

Y esto es especialmente importante en el sector de la recogida de residuos. Debido a su tamaño, a las particularidades técnicas y a su ámbito de uso, los vehículos de recogida de residuos son difíciles de maniobrar y no ofrecen una buena visibilidad al conductor en marcha atrás. Los sistemas de cámaras de Paul Wiegand permiten al conductor tener una visión clara y controlar cualquier situación.

MONTAJE Y DESMONTAJE SENCILLOS ...

Los sistemas de monitorización por cámara de Paul Wiegand están adaptados a cada tipo de vehículo, por lo que pueden instalarse sin problemas. Ya se trate de una primera instalación o de la adaptación a un vehículo antiguo, siempre tendremos el sistema adecuado para usted.

Procesos seguros ...

- » Óptima visibilidad en marcha atrás
- » Control seguro de la caja del camión y las zonas basculantes
- » Mejor observación del área de circulación
- » Cumplimiento de la normativa legal



SIEMPRE CON LA MÁXIMA DUREZA:

planchas antidesgaste a medida en acero Hardox

El acero HARDOX es la elección perfecta cuando se busca la máxima estabilidad, elevada carga útil y resistencia al desgaste.

RESISTENTE, PERO FÁCIL DE PROCESAR ...

Las planchas conservan su excepcional dureza gracias al temple en un baño de agua. Con este método se logra una dureza ideal, a la vez que se mantiene un contenido bajo de los materiales de aleación. A pesar de su dureza, las planchas resultan fáciles de doblar y soldar.

POR QUÉ HARDOX AUMENTA SU CARGA ÚTIL ...

El acero Hardox no solo es más ligero, sino mucho más duro que el acero bruto convencional. De esta forma se pueden conseguir planchas más delgadas, lo que permite ahorrar peso y aumentar la carga útil de los vehículos.

¡USTED TAMBIÉN PUEDE DISFRUTAR DEL ACERO HARDOX!

¡Consúltenos! Aproveche toda la experiencia y los conocimientos de los ingenieros de aplicación y confíe en una marca con 40 años de experiencia y presencia en el mercado mundial.

Hardox es:

- » Extremadamente duro
- » Fácil de doblar y soldar, para
- » un procesamiento más sencillo
- » Disponible en seis grados de dureza, adaptados a cualquier finalidad



"DE ANTIGUO A NUEVO"

¡Dejamos su flota como nueva!



Taller y administración de FHS GmbH en Sülzfeld - en el centro de Alemania

Como empresa de recogida de residuos, puede beneficiarse de la experiencia industrial concentrada en dos socios sólidos y establecidos.

- » Paul Wiegand GmbH - Socio de repuestos en la industria de recogida de residuos
- » FHS Fahrzeughandel & Service GmbH: su equipo de servicio para el mantenimiento de su flota

Desde 1992, FHS Fahrzeughandel & Service GmbH ha sido sinónimo de calidad y de la mas alta tecnología en el campo del desgaste y revisiones generales, así como la reparación de vehículos de recogida de residuos . También se especializan en el montaje de sistemas de volcado de depósito y roll-off, cargadores traseros, sistemas de compactación de basura y la reparación de volquetes para cargadores traseros y laterales.

Taller de pintura de última generación



Dele a sus vehículos y equipos una renovación.

- » Renovación completa de chasis
- » Renovación de llantas y neumáticos
- » Reforzamiento y alineamiento de partes de la carrocería.
- » Renovación de piezas de desgaste y placas de desgaste
- » Renovación general de tolva y contenedores
- » Pintura parcial y completa
- » Reparación de iluminación, sistemas de frenado y todos los componentes relevantes para la seguridad



SEGURO - LIMPIO - SENCILLO

Conexiones y Acoplamientos



Los campos de aplicación son diversos:

Cambio rápido de implementos y accesorios hidráulicos, por ejemplo en:

- » Vehículos recolectores de residuos
- » Cargadores de ruedas y minicargadores
- » Excavadoras hidráulicas, máquinas de manipulación y máquinas de carga
- » Grúas de construcción
- » Barredoras, Equipo de servicio de invierno

!RÁPIDO, BUENO Y CONEXIONES LIMPIAS!

¡Sin esfuerzo y sin pérdida de aceite! ¡Acoplamientos rápidos y conexiones múltiples de la marca CEJN "alta calidad e innovadoras"!
CEJN - ¡El especialista en Global Connect!

Cambie pinzas, tenazas, accesorios especiales, pinzas clasificadoras de manera rápida y sencilla. Ahorre tiempo, personal y la molestia de una superficie sucia y pérdida de aceite hidráulico



ACOPLAMIENTO COMPACTO EN EL EURO ESTÁNDAR

eSafe Serie 320/410 | DN 7.6/10.4



Los acoplamientos eSafe series 320 y 410 son acoplamientos fáciles de usar, de alto rendimiento y con una larga vida útil. Se trata de acoplamientos de seguridad que se pueden accionar con una mano, que liberan la presión antes del desacoplamiento, por lo que no hay riesgo de contragolpe de la manguera. Se aplica un sello a la rosca externa de los acoplamientos y boquillas. Los acoplamientos tienen dimensiones externas más pequeñas que los diseños comparables. El proceso completamente automático simplifica la operación. eSafe cumple con las normas ISO 4414 y EN 983.

eSafe 320 | Conexión de manguera

eSafe 320 | Conexión de rosca externa

eSafe 320 | Conexión de rosca hembra

eSafe 410 | Conexión de rosca externa

eSafe 410 | Conexión de rosca hembra

Principales características:

- » El mas utilizado del mercado
- » Construcción compacta
- » Durabilidad extrema
- » Seguridad mediante alivio de presión
- » Fácil de usar

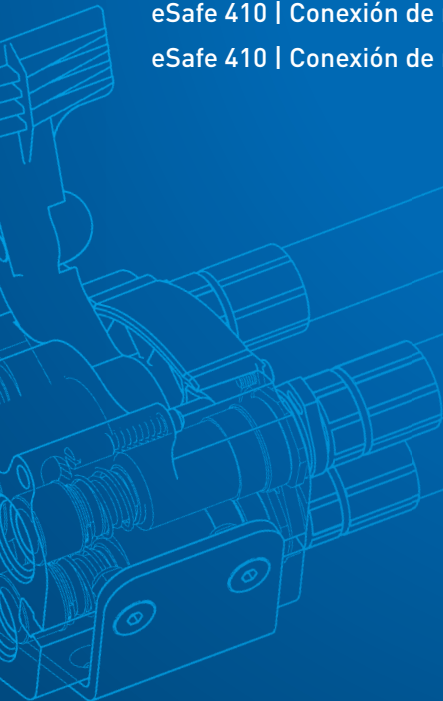

GIROFAROS

LED R65, Girofaros LPB LED
y Girofaros LED recargables



Principales características:

- » Doble flash
- » 9 LED Osram Oslon de 3 W de alta potencia
- » Aprobado por EMC (ECE Reg. 10)
- » Voltaje 10-30Vdc
- » Cumple con las normas de seguridad internacionales IP67
- » Sellado de por vida contra la entrada de polvo y humedad
- » Consumo de energía muy bajo (máx. 1,5 A a 13,8 V / 0,8 A a 24 V)
- » Seguridad operativa a temperaturas extremas (-30 ° C a + 50 ° C)



LAP ha combinado lo último en tecnología LED con óptica avanzada para crear el exclusivo Girofaro "LED R65" (con certificación ECER65) Diseñado y fabricado en el Reino Unido. Los potentes LED proporcionan un patrón de destello radiante de 360 grados y garantizan la máxima visibilidad.



FARO DE TRABAJO LED

la solución adecuada
para cada aplicación



Los faros de trabajo HELLA ofrecen una introducción a la tecnología LED y son una buena solución para la conversión de halógenos a LED. En comparación con las luces de trabajo halógenas, las luces de trabajo LED ofrecen una mejora significativa en la iluminación. La temperatura de color significativamente más alta de 6000 ° Kelvin

es muy similar a la luz del día. Esto tiene el efecto de que los colores difieren más claramente en la oscuridad, evitando así una rápida fatiga ocular cuando se trabaja de noche. Los faros de trabajo LED de HELLA no requieren ningún mantenimiento y tienen una vida útil significativamente más larga que la bombilla de un faro halógeno.

Principales características:

- » Carcasa: cuadrada, redonda
- » Lente: policarbonato
- » Tecnología: LED de alto rendimiento
- » 6.000 ° Kelvin
- » IP6K9K
- » WBZ: HD Erwitte
- » Aprobación R23



¡UN EQUIPO FUERTE!

Las ventas internas y externas trabajan de la mano para garantizar la satisfacción del cliente.

25 años en el camino del éxito ...

- 1993** Establecimiento de Paul Wiegand GmbH en Bad Soden-Salmünster.
- 1997** Nueva sede de la empresa en Ebersburg-Schmalnau.
- 2002** Certificación según DIN ISO 9001:2000.
- 2003** Ottmar Rauch se convierte en el nuevo gerente.
- 2004** Paul Wiegand GmbH comienza a formar comerciales para grandes ventas y al por menor.
- 2005** La empresa se convierte en representante de Telma en Alemania.
- 2006** Nace la tienda en línea de recambios www.paulwiegand.de
- 2007** Se celebra la primera jornada de intercambio de ideas.
- 2009** Asociación en exclusiva para la distribución de recambios para bombas de vacío Samson en Alemania
- 2010** Certificación ampliada según DIN ISO 9001:2008
- 2012** Fundación de Paul Wiegand Piezas de recambio, S.L. en Barcelona
- 2013** Nuevo edificio y traslado de la sede de la empresa a Eichenzell-Kerzell
- 2015** Nace la marca Hydraulikhelden
- 2017** Otros certificados según DIN ISO 9001: 2015
- 2018** Relanzamiento del sitio web 2018: www.paulwiegand.de incluida la tienda online
- 2019** Cambio de nombre de la marca Hydraulikhelden a HydraCraft. Relanzamiento del sitio web: www.hydracraft.info
- 2020** Ampliación del almacén en 1.800 metros cuadrados para que haya espacio para unas 75.000 referencias
- 2020** Otros certificados según DIN ISO 9001: 2015

LA EXPERIENCIA CRECE CON EL DIÁLOGO ...

Paul Wiegand GmbH lleva más de 25 años siendo más que un proveedor de repuestos. Nos consideramos un verdadero socio con buenas ideas, que hace que el día a día de los negocios sea notablemente más fácil y más rentable para sus clientes. Para dar siempre el mejor servicio posible al cliente, conocer

sus deseos y sus demandas más específicas, Paul Wiegand empeña sus esfuerzos en mantener diálogo fluido con sus clientes. Esto incluye eventos como los Paul Wiegand Idea Days, así como visitas de clientes y un compromiso constante con todas las ferias comerciales importantes.

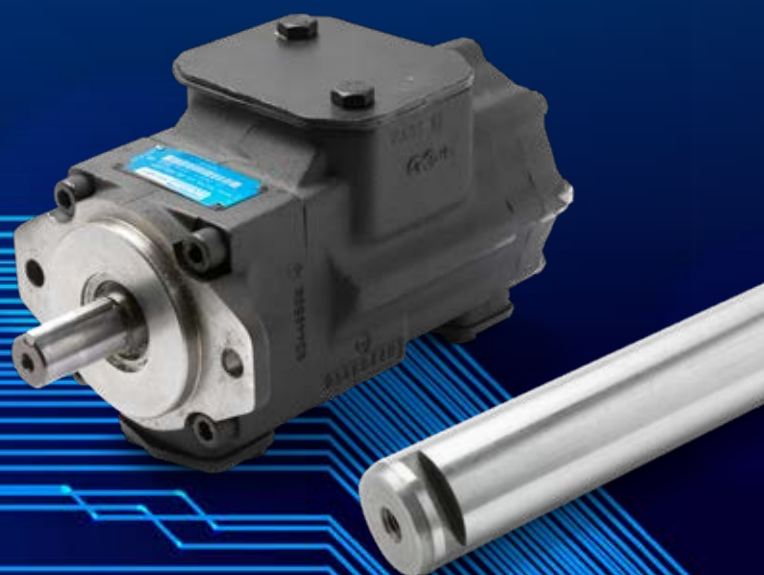

LOS CATALOGOS DE PAUL WIEGAND

¡Una variedad que convence!





PAUL WIEGAND®
Piezas de recambio, S.L.

Paul Wiegand Piezas de Recambio
Passeig del Ferrocarril, 337, Bj 1 B
08860 Castelldefels

Teléfono: +34 93 840 59 10
info@paulwiegand.es

www.paulwiegand.es

Repuestos de la mejor calidad

Precisos y fiables

Una marca para todos los recambios

La calidad está en los detalles

Más de 75.000 artículos en stock

Siempre la pieza correcta y fácil de encontrar.

Envios a toda Europa en 24 horas

Nuestra velocidad y flexibilidad - ¡su ventaja en el mercado!

www.paulwiegand.es

¡Abierto para usted las 24 horas!